

SHURE[®]

LEGENDARY
PERFORMANCE™

MODEL UA845
USER GUIDE

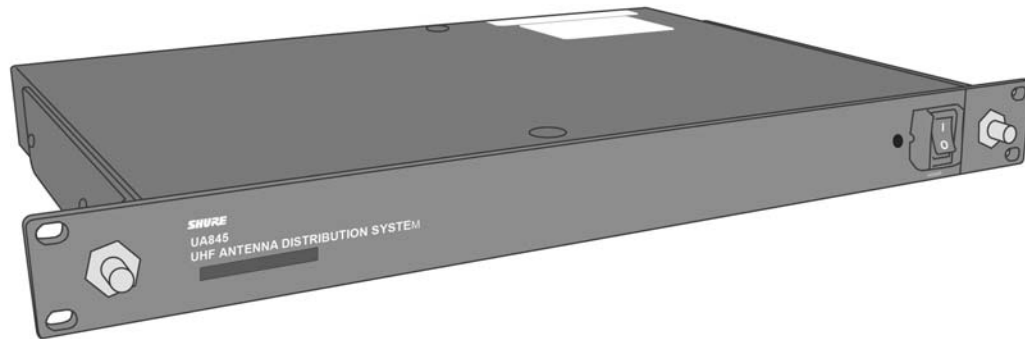

**ANTENNA DISTRIBUTION SYSTEM
USER'S GUIDE**

**RÉPARTITEUR D'ANTENNE
LE GUIDE DE L'UTILISATEUR**

**ANTENNENVERTEILERSYSTEM
BEDIENUNGSANLEITUNG**

**SISTEMA DE DISTRIBUCIÓN DE ANTENAS
GUÍA DEL USUARIO**

**SISTEMA DI DISTRIBUZIONE AD ANTENNE
GUIDA DELL'UTENTE**

POWERING ON/POWERING OFF THE UA845



Last powered on

To avoid damaging internal components, the UA845 amplifier should be the **last** component in your system to be powered **on**.



First powered off

To avoid damaging internal components, the UA845 amplifier should be the **first** component in your system to be powered **off**.

CONNECTING ANTENNA CABLES

Accidentally connecting the center cable pin (power supply) to the cable housing (ground) may cause internal component damage. **Use caution when installing cables.**

MISE SOUS TENSION/MISE HORS TENSION DU UA845

Pour éviter d'endommager les composants internes, l'amplificateur UA845 doit être le **dernier** composant du système à être mis **sous tension**.

Pour éviter d'endommager les composants internes, l'amplificateur UA845 doit être le **premier** composant du système à être mis **hors tension**.

RACCORDEMENT DES CÂBLES D'ANTENNE

Le raccordement accidentel de la broche centrale du câble (alimentation) à la gaine du câble (masse) peut endommager les composants internes. **Installer les câbles avec précaution.**

ENCENDIDO Y APAGADO DEL UA845

Para evitar dañar los componentes internos, el amplificador UA845 debe ser el **último** componente que **se enciende** en su sistema.

Para evitar dañar los componentes internos, el amplificador UA845 debe ser el **primer** componente que **se apaga** en su sistema.

CONEXION DE CABLES DE ANTENA

La conexión accidental de la clavija central del cable (fuente de alimentación) a la caja del cable (tierra) puede causar daño a los componentes internos. **Tenga cuidado al instalar los cables.**

AN-/AUSSCHALTEN DES UA845

Der Verstärker UA845 sollte als **letzte** Komponente Ihres System **angeschaltet** werden, um die Beschädigung interner Komponenten zu vermeiden.

Der Verstärker UA845 sollte als **erste** Komponente Ihres System **ausgeschaltet** werden, um die Beschädigung interner Komponenten zu vermeiden.

ANSCHLIESSEN DER ANTENNENKABEL

Wenn der mittlere Kabelstift (Stromversorgung) versehentlich mit dem Kabelgehäuse (Masse) in Kontakt kommt, kann dies zur Beschädigung interner Komponenten führen. **Beim Anschließen der Kabel vorsichtig vorgehen.**

ACCENSIONE/SPEGNIMENTO DEL MODELLO UA845

Per prevenire danni ai componenti interni, l'amplificatore UA845 va **acceso** per **ultimo**.

Per prevenire danni ai componenti interni, l'amplificatore UA845 va **spento** per **primo**.

COLLEGAMENTO DEI CAVI DELL'ANTENNA

Il collegamento accidentale del piedino del cavo centrale (alimentazione) all'alloggiamento del cavo (massa) può provocare danni ai componenti interni. **Fate attenzione durante l'installazione dei cavi.**

TABLE OF CONTENTS

SAFETY INFORMATION	5
MODEL UA845 ANTENNA DISTRIBUTION SYSTEM	7
ENGLISH	
SYSTEM FEATURES	7
CONTROLS AND CONNECTORS	8
SYSTEM INSTALLATION	9
CONNECTING RECEIVERS	10
SPECIFICATIONS	12
LICENSING AND WARRANTY INFORMATION	13
FRANÇAIS	
RÉPARTITEUR D'ANTENNE MODÈLE UA845	14
COMMANDES ET CONNECTEURS	15
INSTALLATION DU SYSTÈME	16
BRANCHEMENT DES RÉCEPTEURS	17
FICHE TECHNIQUE	19
INFORMATIONS DE LICENCE ET DE GARANTIE	20
DEUTSCH	
ANTENNENVERTEILERSYSTEM MODELL UA845	21
BEDIENELEMENTE UND STECKVERBINDER	22
SYSTEMINSTALLATION	23
ANSCHLUSS DER EMPFÄNGER	24
LIZENZ- UND GARANTIEINFORMATIONEN	26
ESPAÑOL	
SISTEMA DE DISTRIBUCION DE ANTENAS MODELOS UA845	28
CONTROLES Y CONECTORES	29
INSTALACION DEL SISTEMA	30
CONEXION DE RECEPTORES	31
ESPECIFICACIONES	33
INFORMACION RESPECTO A LICENCIA DE USO Y GARANTIA	34
ITALIANO	
SISTEMA DI DISTRIBUZIONE AD ANTENNE MODELLO UA845	35
COMANDI E CONNETTORI	36
INSTALLAZIONE DEL SISTEMA	37
COLLEGAMENTO DEI RICEVITORI	38
SCHEDA TECNICA	40
INFORMAZIONI SUL RILASCIO DI LICENZA E GARANZIA	41

! IMPORTANT SAFETY INSTRUCTIONS !

1. READ these instructions.
2. KEEP these instructions.
3. HEED all warnings.
4. FOLLOW all instructions.
5. DO NOT use this apparatus near water.
6. CLEAN ONLY with dry cloth.
7. DO NOT block any ventilation openings. Install in accordance with the manufacturer's instructions.
8. DO NOT install near any heat sources such as radiators, heat registers, stoves, or other apparatus (including amplifiers) that produce heat.
9. DO NOT defeat the safety purpose of the polarized or grounding-type plug. A polarized plug has two blades with one wider than the other. A grounding type plug has two blades and a third grounding prong. The wider blade or the third prong are provided for your safety. If the provided plug does not fit into your outlet, consult an electrician for replacement of the obsolete outlet.
10. PROTECT the power cord from being walked on or pinched, particularly at plugs, convenience receptacles, and the point where they exit from the apparatus.
11. ONLY USE attachments/accessories specified by the manufacturer.
12.  USE only with a cart, stand, tripod, bracket, or table specified by the manufacturer, or sold with the apparatus. When a cart is used, use caution when moving the cart/apparatus combination to avoid injury from tip-over.
13. UNPLUG this apparatus during lightning storms or when unused for long periods of time.
14. REFER all servicing to qualified service personnel. Servicing is required when the apparatus has been damaged in any way, such as power-supply cord or plug is damaged, liquid has been spilled or objects have fallen into the apparatus, the apparatus has been exposed to rain or moisture, does not operate normally, or has been dropped.
15. DO NOT expose the apparatus to dripping and splashing. DO NOT put objects filled with liquids, such as vases, on the apparatus.
16. The MAINS plug or an appliance coupler shall remain readily operable.
17. The airborne noise of the apparatus does not exceed 70dB (A).
18. Apparatus with CLASS I construction shall be connected to a MAINS socket outlet with a protective earthing connection.
19. To reduce the risk of fire or electric shock, do not expose this apparatus to rain or moisture.
20. Do not attempt to modify this product. Doing so could result in personal injury and/or product failure.



This symbol indicates that dangerous voltage constituting a risk of electric shock is present within this unit.



This symbol indicates that there are important operating and maintenance instructions in the literature accompanying this unit.

WARNING: Voltages in this equipment are hazardous to life. No user-serviceable parts inside. Refer all servicing to qualified service personnel. The safety certifications do not apply when the operating voltage is changed from the factory setting.

! CONSIGNES DE SÉCURITÉ IMPORTANTES !

1. LIRE ces consignes.
2. CONSERVER ces consignes.
3. OBSERVER tous les avertissements.
4. SUIVRE toutes les consignes.
5. NE PAS utiliser cet appareil à proximité de l'eau.
6. NETTOYER UNIQUEMENT avec un chiffon sec.
7. NE PAS obstruer les ouvertures de ventilation. Installer en respectant les consignes du fabricant.
8. Ne pas installer à proximité d'une source de chaleur telle qu'un radiateur, une bouche de chaleur, un poêle ou d'autres appareils (dont les amplificateurs) produisant de la chaleur.
9. NE PAS détériorer la sécurité de la fiche polarisée ou de la fiche de terre. Une fiche polarisée comporte deux lames dont l'une est plus large que l'autre. Une fiche de terre comporte deux lames et une troisième broche de mise à la terre. La lame la plus large ou la troisième broche assure la sécurité de l'utilisateur. Si la fiche fournie ne s'adapte pas à la prise électrique, demander à un électricien de remplacer la prise hors normes.
10. PROTÉGER le cordon d'alimentation afin que personne ne marche dessus et que rien ne le pince, en particulier au niveau des fiches, des prises de courant et du point de sortie de l'appareil.
11. UTILISER UNIQUEMENT les accessoires spécifiés par le fabricant.
12.  UTILISER uniquement avec un chariot, un pied, un trépied, un support ou une table spécifié par le fabricant ou vendu avec l'appareil. Si un chariot est utilisé, déplacer l'ensemble chariot-appareil avec précaution afin de ne pas le renverser, ce qui pourrait entraîner des blessures.
13. DÉBRANCHER l'appareil pendant les orages ou quand il ne sera pas utilisé pendant longtemps.
14. CONFIER toute réparation à du personnel qualifié. Des réparations sont nécessaires si l'appareil est endommagé de quelque façon que ce soit, comme par exemple : cordon ou prise d'alimentation endommagé, liquide renversé ou objet tombé à l'intérieur de l'appareil, exposition de l'appareil à la pluie ou à l'humidité, appareil qui ne marche pas normalement ou que l'on a fait tomber.
15. NE PAS exposer cet appareil aux égouttures et aux éclaboussures. NE PAS poser des objets contenant de l'eau, comme des vases, sur l'appareil.
16. La prise SECTEUR ou un adaptateur d'alimentation doit toujours rester prêt(e) à être utilisé(e).
17. Le bruit aérien de l'appareil ne dépasse pas 70 dB (A).
18. L'appareil de construction de CLASSE I doit être raccordé à une prise SECTEUR dotée d'une protection par mise à la terre.
19. Pour réduire les risques d'incendie ou de choc électrique, ne pas exposer cet appareil à la pluie ou à l'humidité.
20. Ne pas essayer de modifier ce produit. Une telle opération est susceptible d'entraîner des blessures ou la défaillance du produit.



Ce symbole indique la présence d'une tension dangereuse dans l'appareil constituant un risque de choc électrique.



Ce symbole indique que la documentation fournie avec l'appareil contient des instructions d'utilisation et d'entretien importantes.

AVERTISSEMENT : Les tensions à l'intérieur de cet équipement peuvent être mortelles. Aucune pièce interne réparable par l'utilisateur. Confier toute réparation à du personnel qualifié. Les certifications de sécurité sont invalidées lorsque le réglage de tension d'usine est changé.

! WICHTIGE SICHERHEITSHINWEISE !

1. Diese Hinweise LESEN.
2. Diese Hinweise AUFHEBEN.
3. Alle Warnhinweise BEACHTEN.
4. Alle Anweisungen BEFOLGEN.
5. Dieses Gerät NICHT in der Nähe von Wasser verwenden.
6. NUR mit einem sauberen Tuch REINIGEN.
7. KEINE Lüftungsöffnungen verdecken. Gemäß den Anweisungen des Herstellers einbauen.
8. Nicht in der Nähe von Wärmequellen, wie Heizkörpern, Raumheizungen, Herden oder anderen Geräten (einschließlich Verstärkern) installieren, die Wärme erzeugen.
9. Die Schutzfunktion des Schukosteckers NICHT umgehen. Bei Steckern für die USA gibt es polarisierte Stecker, bei denen ein Leiter breiter als der andere ist; US-Stecker mit Erdung verfügen über einen dritten Schutzleiter. Bei diesen Steckerausführungen dient der breitere Leiter bzw. der Schutzleiter Ihrer Sicherheit. Wenn der mitgelieferte Stecker nicht in die Steckdose passt, einen Elektriker mit dem Austauschen der veralteten Steckdose beauftragen.
10. VERHINDERN, dass das Netzkabel gequetscht oder darauf getreten wird, insbesondere im Bereich der Stecker, Netzsteckdosen und an der Austrittsstelle vom Gerät.
11. NUR das vom Hersteller angegebene Zubehör und entsprechende Zusatzgeräte verwenden.
12.  NUR in Verbindung mit einem vom Hersteller angegebenen oder mit dem Gerät verkauften Transportwagen, Stand, Stativ, Träger oder Tisch verwenden. Wenn ein Transportwagen verwendet wird, beim Verschieben der Transportwagen-Geräte Einheit vorsichtig vorgehen, um Verletzungen durch Umkippen zu verhüten.
13. Das Netzkabel dieses Geräts während Gewittern oder bei längeren Stillstandszeiten aus der Steckdose ABZIEHEN.
14. Alle Reparatur- und Wartungsarbeiten von qualifiziertem Kundendienstpersonal DURCHFÜHREN LASSEN. Kundendienst ist erforderlich, wenn das Gerät auf irgendwelche Weise beschädigt wurde, z.B. wenn das Netzkabel oder der Netzstecker beschädigt wurden, wenn Flüssigkeiten in das Gerät verschüttet wurden oder Fremdkörper hineinfließen, wenn das Gerät Regen oder Feuchtigkeit ausgesetzt war, nicht normal funktioniert oder fallen gelassen wurde.
15. Dieses Gerät vor Tropf- und Spritzwasser SCHÜTZEN. KEINE mit Wasser gefüllten Gegenstände wie zum Beispiel Vasen auf das Gerät STELLEN.
16. Der Netzstecker oder ein Gerätekuppler müssen leicht betriebsbereit bleiben.
17. Der Luftschall des Geräts überschreitet 70 dB (A) nicht.
18. Das Gerät mit Bauweise der KLASSE I muss mit einem Schukostecker mit Schutzleiter in eine Netzsteckdose mit Schutzleiter eingesteckt werden.
19. Dieses Gerät darf nicht Regen oder Feuchtigkeit ausgesetzt werden, um das Risiko von Bränden oder Stromschlägen zu verringern.
20. Nicht versuchen, dieses Produkt zu modifizieren. Ansonsten könnte es zu Verletzungen und/oder zum Produktausfall kommen.



Dieses Symbol zeigt an, dass das diesem Gerät beiliegende Handbuch wichtige Betriebs- und Wartungsanweisungen enthält.



Dieses Symbol zeigt an, dass gefährliche Spannungswerte, die ein Stromschlagrisiko darstellen, innerhalb dieses Geräts auftreten

ACHTUNG: Die in diesem Gerät auftretenden Spannungen sind lebensgefährlich. Das Gerät enthält keine Teile, die vom Benutzer gewartet werden können. Alle Reparatur- und Wartungsarbeiten von qualifiziertem Kundendienstpersonal durchführen lassen. Die Sicherheitszulassungen gelten nicht mehr, wenn die Werkseinstellung der Betriebsspannung geändert wird.

! INSTRUCCIONES IMPORTANTES DE SEGURIDAD !

1. LEA estas instrucciones.
2. CONSERVE estas instrucciones.
3. PRESTE ATENCION a todas las advertencias.
4. SIGA todas las instrucciones.
5. NO utilice este aparato cerca del agua.
6. LIMPIESE ÚNICAMENTE con un trapo seco.
7. NO obstruya ninguna de las aberturas de ventilación. Instálase según lo indicado en las instrucciones del fabricante.
8. No instale el aparato cerca de fuentes de calor tales como radiadores, registros de calefacción, estufas u otros aparatos (incluyendo amplificadores) que produzcan calor.
9. NO anule la función de seguridad del enchufe polarizado o con clavija de puesta a tierra. Un enchufe polarizado tiene dos patas, una más ancha que la otra. Un enchufe con puesta a tierra tiene dos patas y una tercera clavija con puesta a tierra. La pata más ancha o la tercera clavija se proporciona para su seguridad. Si el tomacorriente no es del tipo apropiado para el enchufe, consulte a un electricista para que sustituya el tomacorriente de estilo anticuado.
10. PROTEJA el cable eléctrico para evitar que personas lo pisen o estrujen, particularmente en sus enchufes, en los tomacorrientes y en el punto en el cual sale del aparato.
11. UTILICE únicamente los accesorios especificados por el fabricante.
12.  UTILÍCESE únicamente con un carro, pedestal, trípode, escuadra o mesa del tipo especificado por el fabricante o vendido con el aparato. Si se usa un carro, el mismo debe moverse con sumo cuidado para evitar que se vuelque con el aparato.
13. DESENCHUFE el aparato durante las tormentas eléctricas, o si no va a ser utilizado por un lapso prolongado.
14. TODA reparación debe ser llevada a cabo por técnicos calificados. El aparato requiere reparación si ha sufrido cualquier tipo de daño, incluyendo los daños al cordón o enchufe eléctrico, si se derrama líquido sobre el aparato o si caen objetos en su interior, si ha sido expuesto a la lluvia o la humedad, si no funciona de modo normal, o si se ha caído.
15. NO exponga este aparato a chorros o salpicaduras de líquidos. NO coloque objetos llenos con líquido, tales como floreros, sobre el aparato.
16. El enchufe de alimentación principal o acoplador de aparato electrodoméstico deberá permanecer en condiciones de funcionamiento.
17. El nivel de ruido transmitido por el aire del aparato no excede de 70 dB (A).
18. Los aparatos de fabricación CLASE I deberán conectarse a un tomacorriente DE ALIMENTACIÓN con clavija de puesta a tierra protectora.
19. Para reducir el riesgo de causar un incendio o sacudidas eléctricas, no exponga este aparato a la lluvia ni a humedad.
20. No intente modificar este producto. Hacerlo podría causar lesiones personales y/o la falla del producto.



Este símbolo indica que la unidad contiene niveles de voltaje peligrosos que representan un riesgo de choques eléctricos.



Este símbolo indica que la literatura que acompaña a esta unidad contiene instrucciones importantes de funcionamiento y mantenimiento.

ADVERTENCIA: Los voltajes presentes en este equipo representan un riesgo para la vida. No contiene componentes reparables por el usuario. Toda reparación debe ser llevada a cabo por técnicos calificados. Las certificaciones de seguridad no tienen vigencia cuando el voltaje de funcionamiento de la unidad es cambiado a un valor distinto al ajustado en fábrica.

! ISTRUZIONI IMPORTANTI PER LA SICUREZZA !

1. EGGETE queste istruzioni.
2. CONSERVATE queste istruzioni.
3. OSSERVATE tutte le avvertenze.
4. SEGUITE tutte le istruzioni.
5. NON usate questo apparecchio vicino all'acqua.
6. PULITE l'apparecchio SOLO con un panno asciutto.
7. NON ostruite alcuna apertura per l'aria di raffreddamento. Installate l'apparecchio seguendo le istruzioni del costruttore.
8. NON installate l'apparecchio accanto a fonti di calore quali radiatori, aperture per l'efflusso di aria calda, forni o altri apparecchi (amplificatori inclusi) che generino calore.
9. NON modificate la spina polarizzata o con spinotto di protezione. Una spina polarizzata è dotata di due lame, una più ampia dell'altra. Una spina con spinotto è dotata di due lame e di un terzo polo di messa a terra. La lama più ampia ed il terzo polo hanno lo scopo di tutelare la vostra incolumità. Se la spina in dotazione non si adatta alla presa di corrente, rivolgetevi ad un elettricista per far eseguire le modifiche necessarie.
10. EVITATE di calpestare il cavo di alimentazione o di comprimerlo, specie in corrispondenza di spine, prese di corrente e punto di uscita dall'apparecchio.
11. USATE ESCLUSIVAMENTE i dispositivi di collegamento e gli accessori specificati dal costruttore.
12.  USATE l'apparecchio solo con carrelli, sostegni, treppiedi, staffe o tavoli specificati dal costruttore o venduti insieme all'apparecchio stesso. Se usate un carrello, fate attenzione durante gli spostamenti per evitare infortuni causati da un eventuale ribaltamento del carrello stesso.
13. SCOLLEGATE l'apparecchio dalla presa di corrente in caso di temporali o di non utilizzo per un lungo periodo.
14. RIVOLGETEVI a personale di assistenza qualificato per qualsiasi intervento. È necessario intervenire sull'apparecchio ogniqualvolta sia stato danneggiato, in qualsiasi modo, ad esempio in caso di danneggiamento di spina o cavo di alimentazione, versamento di liquido sull'apparecchio o caduta di oggetti su di esso, esposizione dell'apparecchio a pioggia o umidità, funzionamento irregolare o caduta.
15. NON esponetelo a sgocciolamenti o spruzzi. NON appoggiate sull'apparecchio oggetti pieni di liquidi, ad esempio vasi da fiori.
16. La spina di alimentazione o un attacco per elettrodomestici devono essere sempre pronti per l'uso.
17. Il rumore aereo dell'apparecchio non supera i 70dB (A).
18. L'apparato con costruzione di CLASSE I va collegato ad una presa elettrica dotata di messa a terra di protezione.
19. Per ridurre il rischio di incendio o folgorazione, non esponete questo apparecchio alla pioggia o all'umidità.
20. Non tentate di modificare il prodotto. Tale operazione può causare infortuni e/o il guasto del prodotto stesso.



Questo simbolo indica la presenza di alta tensione all'interno dell'apparecchio, che comporta il rischio di folgorazione.



Questo simbolo indica la presenza di istruzioni importanti per l'uso e la manutenzione nella documentazione in dotazione all'apparecchio.

AVVERTENZA: Le tensioni all'interno di questo apparecchio possono essere letali. L'apparecchio non contiene parti che possono essere riparate dall'utente. Per qualsiasi intervento, rivolgetevi a personale di assistenza qualificato. Le certificazioni di sicurezza non sono valide se si cambia la tensione di funzionamento rispetto al valore prefissato in fabbrica.



Chaque système contient les éléments suivants :

- Répartiteur d'antenne UA845
- Fixations pour montage sur rack
- Fixations pour montage sur surface
- Fixations d'antenne pour montage frontal
- Cordon de SORTIE secteur de 45,7 cm (18 po)
- Cordon d'alimentation
- Câbles d'antenne pour raccordement de récepteur
- Câbles d'alimentation c.c. pour branchements de récepteurs aux connecteurs d'alimentation c.c. sur récepteurs UC.

Le modèle UA845 Shure a été conçu pour fournir une sensibilité et une capacité de traitement maximum de signaux, permettant la plage radio la plus large possible pour le plus grand nombre de récepteurs sans fil. Pour obtenir de ce système les performances les meilleures, suivre ces recommandations :

- Lors de l'utilisation de grandes longueurs de câbles pour les antennes montées (Amplificateur d'antenne en ligne RF) UA830 ainsi que les rallonges de câble d'antenne à distance modèle UA825 ou UA850 Shure (RG-8/X ou équivalent) qui ont une perte faible aux fréquences de fonctionnement UHF.
- Situer les transmetteurs multiples à plus de 3 m (10 pi) des antennes réceptrices.

CARACTÉRISTIQUES DU SYSTÈME

- **Capacité d'expansion.** Le répartiteur d'antenne UHF UA845 est conçu pour de grands systèmes UHF sans fil. Chaque unité permet à un maximum de quatre récepteurs sans fil d'utiliser les deux mêmes antennes et les accès en CASCADE permettent le raccordement d'un cinquième récepteur ou d'un second UA845.
- **Compatibilité.** Le UA845 est compatible avec tous les récepteurs de microphones sans fil Shure fonctionnant sur une gamme de fréquences compatible (voir Gamme de fréquences porteuses UHF, à la section Fiche technique).
- **Accès en CASCADE.** Deux accès en CASCADE d'antenne type BNC de 50W, permettent un UA845 supplémentaire ou un cinquième récepteur sans fil. Un grand système sans fil peut fonctionner avec une seule paire d'antennes.
- **Connecteurs de SORTIE secteur et de SORTIE.** Un maximum de cinq (5) récepteurs UR4 peuvent être reliés en chaîne et alimentés à partir d'une seule source grâce aux connecteurs de SORTIE secteur. Un maximum de quatre (4) récepteurs UC4 peuvent être alimentés à partir du UA845 en utilisant les connecteurs de SORTIE 12 V c.c.
- **Peu de parasites et de distorsion d'intermodulation.** Le UA845 maintient les signaux purs avec une distorsion minimale.
- **Compensation de la perte d'insertion.** Lorsqu'un signal est divisé vers de multiples sorties, il perd de sa force. Le UA845 amplifie les signaux pour compenser, envoyant un signal fort aux récepteurs.
- **Antennes à montage frontal.** Le UA845 est fourni avec les fixations destinées au montage frontal des antennes, si cela est souhaitable.

PANNEAU FRONTAL



TÉMOIN
D'ALIMENTATION

1

2
INTERRUPTEUR
MARCHE-ARRÊT

PANNEAU FRONTAL
FIGURE 1

PANNEAU ARRIÈRE

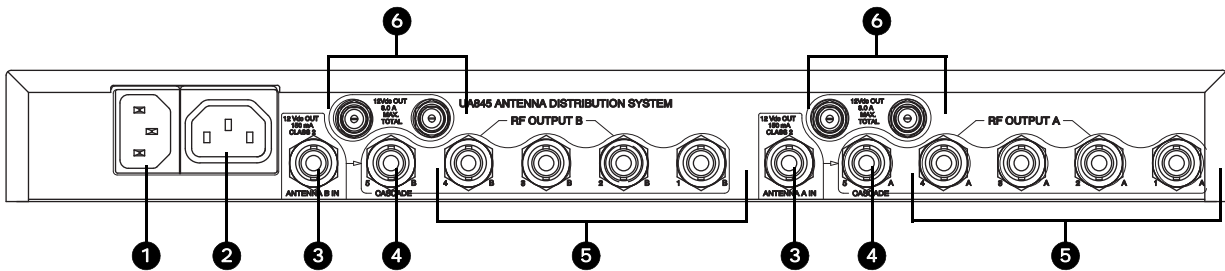

PANNEAU ARRIÈRE
FIGURE 2

- 1 **Connecteur d'ENTREE secteur c.a.**
- 2 **Connecteur de SORTIE secteur c.a.** Chaque UA845 est doté d'un connecteur de SORTIE secteur pour le raccordement en chaîne d'un maximum de cinq (5) récepteurs simples ou doubles Diversity UHF modèle UR4 Shure à une seule source d'alimentation. **REMARQUE :** Ce connecteur ne peut pas fonctionner avec les récepteurs UC4 Shure.
- 3 **Accès ENTREE ANTENNE, canaux A & B.** Connecteurs type BNC pour antennes.
- 4 **Connecteurs RF CASCADE (connecteur sortie 5), canaux A & B.** Connecteurs type BNC pour l'addition d'un cinquième récepteur ou de UA845 supplémentaires, permettant le raccordement de davantage de récepteurs sans fil.
- 5 **Connecteurs RF SORTIE, canaux A & B.** Connecteurs type BNC pour un maximum de quatre récepteurs sans fil.
- 6 **Connecteurs SORTIE 12 V c.c.** Ces connecteurs sont conçus pour alimenter un maximum de quatre (4) systèmes sans fil UC4 Shure.

INSTALLATION DU SYSTÈME

INSTALLATION D'ANTENNES À MONTAGE FRONTAL

Le UA845 est équipé pour des antennes à montage frontal. Comme les antennes sont placées à l'avant du rack, les performances du système sont améliorées. Lorsqu'un appareil est monté en rack, les antennes doivent être montées sur le devant ou à distance.

1. Insérer les adaptateurs traversants dans les trous de chaque support de montage et les fixer de chaque côté au moyen de la boulonnerie fournie.

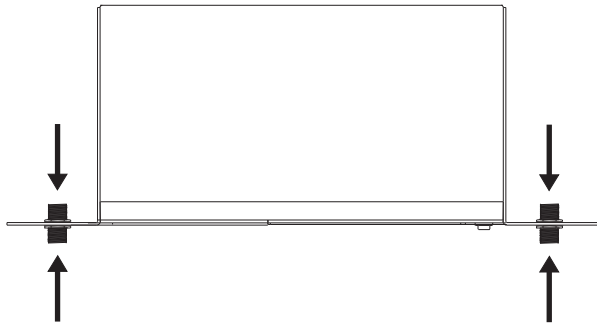

INSERTION DES ADAPTATEURS TRAVERSANTS
FIGURE 3

2. Brancher les câbles d'antenne fournis aux entrées antenne des récepteurs et adaptateurs.

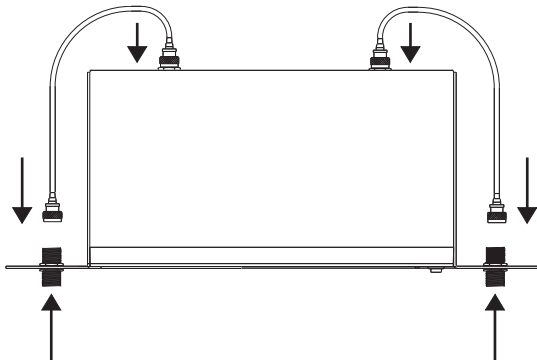

CONNECTER LES CÂBLES D'ANTENNES
FIGURE 4

3. Installer les antennes sur les adaptateurs traversants qui font saillie sur le panneau frontal.

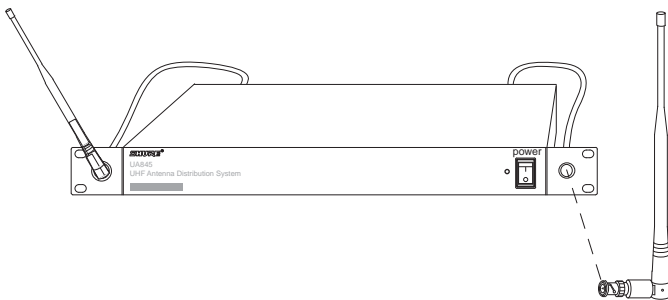

FIXER LES ANTENNES AUX ADAPTATEURS
FIGURE 5

REMARQUE : Pour obtenir les résultats les meilleurs, orienter les antennes vers le haut et à l'écart l'une de l'autre, à un angle de 45° de la verticale. Cela permet la réception la meilleure possible et réduit sensiblement les risques de perte de signal. Avant d'utiliser un système sans fil, toujours effectuer un essai sur le lieu d'utilisation.

MONTAGE DU UA845 SUR RACK

REMARQUE : Si les antennes doivent être montées à l'avant, Shure recommande de les connecter avant de monter le UA845 sur le rack. Une fois que le UA845 est sur le rack, il est plus difficile d'insérer les adaptateurs traversants et de connecter les câbles d'antenne.

1. Insérer l'appareil dans un rack de 19 po.
2. A l'aide des vis fournies, fixer l'appareil au rack.

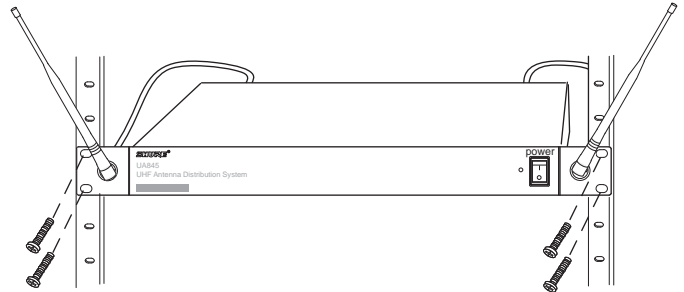

MONTAGE SUR RACK
FIGURE 6

3. Si les antennes doivent être montées à distance, à partir de l'arrière du rack, insérer les obturateurs en plastique fournis dans les trous du devant des supports.

INSTALLATION DES ANTENNES À DISTANCE

Lorsqu'elles sont montées à distance, les antennes ont l'avantage de ne pas être liées à l'appareil et d'être plus proches des transmetteurs. Elles peuvent être placées n'importe où sur la longueur de câble recommandée, ce qui crée ainsi une plage de réception radio bien plus large et réduit davantage les risques de perte de signal. S'il est souhaitable de monter les antennes à distance, demander au distributeur Shure tous renseignements sur le Amplificateur d'antenne en ligne RF UA830. Il existe deux options de câbles : UA825 (7,5 m [25 pi]) et UA850 (15 m [50 pi]).

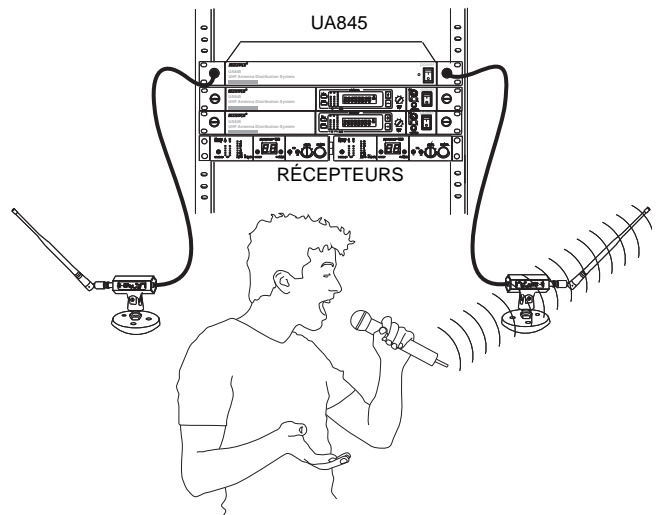

ANTENNES MONTÉES À DISTANCE
FIGURE 7

BRANCHEMENT DES RÉCEPTEURS

MISE EN PLACE D'UN SEUL UA845

1. A l'aide de câbles coaxiaux à faibles pertes de 50 Ω (RG-58 ou équivalent), connecter les SORTIES RF droite et gauche (canaux 1 à 4, A et B) du UA845 aux entrées antenne gauche et droite correspondantes de chaque récepteur. Utiliser les accès CASCADE pour connecter un cinquième récepteur.
2. A l'aide du câble d'alimentation fourni, relier le UA845 à une prise électrique.

3. Pour relier les récepteurs UR4 en chaîne avec les câbles SORTIE secteur, connecter la SORTIE secteur du UA845 au connecteur d'ENTREE secteur d'un récepteur. Connecter les autres récepteurs d'une manière similaire. Relier l'ENTREE SECTEUR de l'appareil à une prise secteur.

REMARQUE : Un seul UA845 ne doit alimenter qu'un maximum de cinq (5) récepteurs UHF Shure reliés en chaîne.

4. Pour alimenter les récepteurs UC4 Shure, relier les entrées secteur des récepteurs UC4 à la SORTIE 12 V c.c. du UA845. Un maximum de quatre récepteurs UC4 peuvent être alimentés.

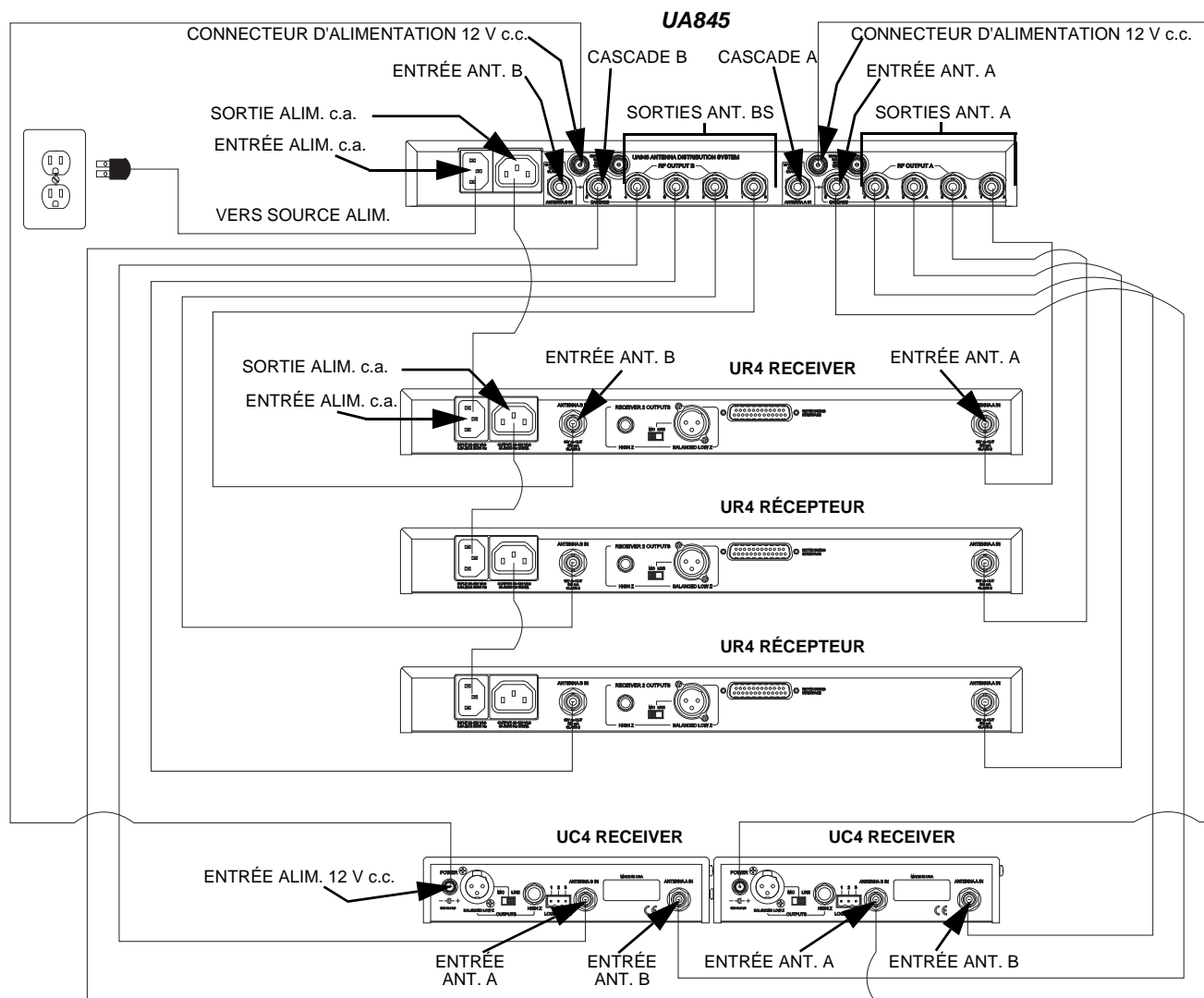

MISE EN PLACE D'UN SEUL UA845
FIGURE 8

MISE EN PLACE DE PLUSIEURS UA845

1. Relier les accès CASCADE (connecteur 5) des canaux A et B de SORTIE RF d'un UA845 à l'ENTREE ANTENNE, canaux A et B d'un récepteur UR4, d'un récepteur UC4 ou d'un second UA845.
2. Si nécessaire, connecter les appareils supplémentaires de la même manière.
3. Pour relier les récepteurs UR4 en chaîne avec les câbles SORTIE secteur, connecter la SORTIE secteur du UA845 au connecteur d'ENTREE secteur d'un récepteur. Connecter les autres récepteurs d'une manière similaire. Relier l'ENTREE SECTEUR de l'appareil à une alimentation c.a.

AVERTISSEMENT : Lors de l'addition de UA845 supplémentaires dans un système, chaque appareil doit être relié à une source d'alimentation séparée. Un seul UA845 ne peut alimenter qu'un maximum de cinq (5) récepteurs. La configuration en chaîne de plusieurs UA845 par les SORTIES secteur imposera une surcharge à une source d'alimentation unique, risquant d'endommager le matériel.

4. Pour alimenter les récepteurs UC4 Shure, relier les entrées secteur des récepteurs UC4 à la SORTIE 12 V c.c. du UA845. Un maximum de quatre récepteurs UC4 peuvent être alimentés.

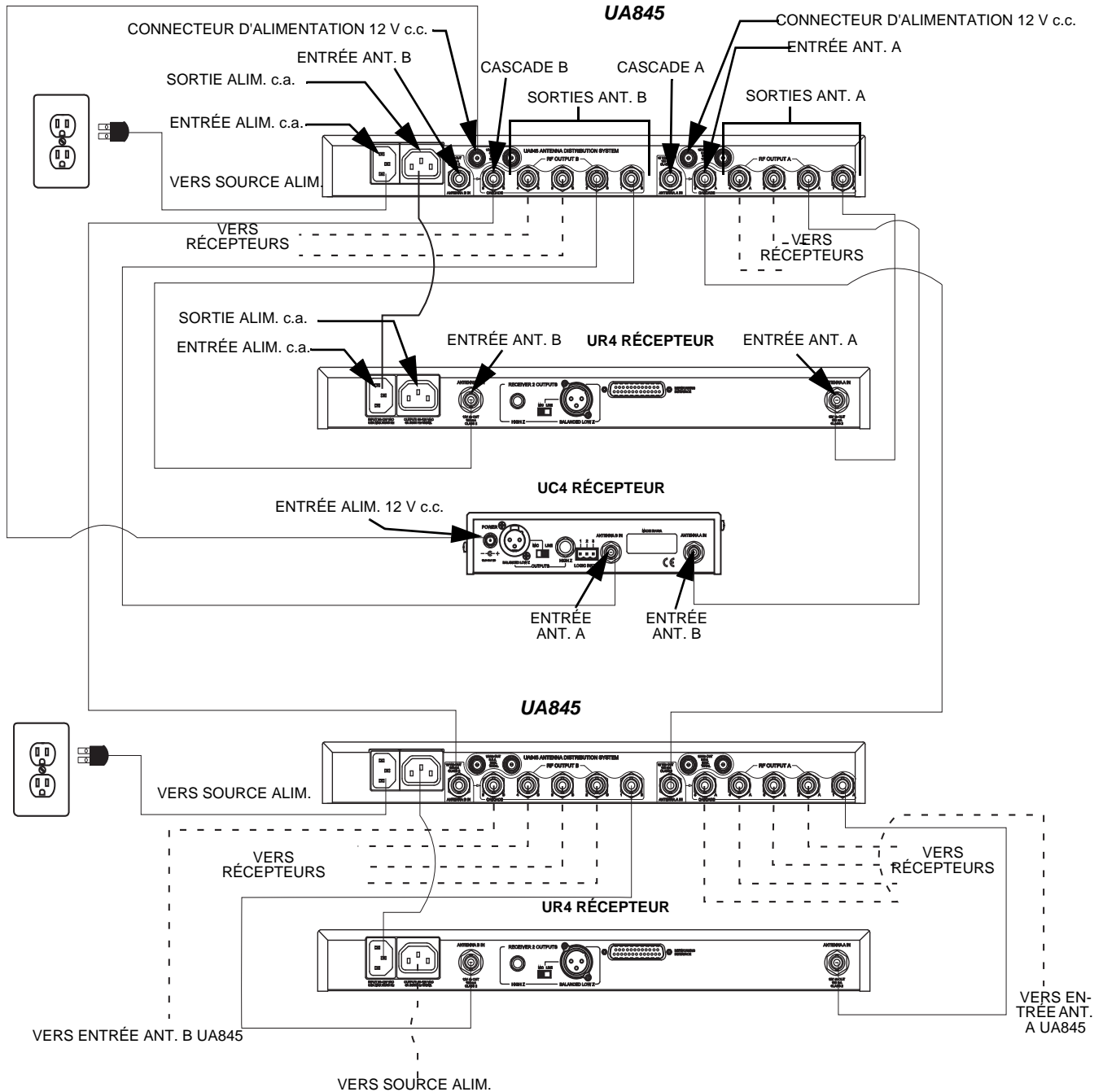

MISE EN PLACE DE PLUSIEURS UA845
FIGURE 9

FICHE TECHNIQUE

Gamme de fréquences porteuses UHF

UA845-UA	782-806 MHz
UA845-UB	692-716 MHz
UA845-MA	782-810 MHz
UA845-MB	800-830 MHz
UA845-KK	838-862 MHz
UA845-MC	774-782 MHz
UA845 US	500-900 MHz
UA845 UK	500-900 MHz
UA845 E	500-900 MHz
UA845-SWB	470-952 MHz

Niveau de sortie réparti (gain)

Les Modeles

UA845-UA, UB, MA, MB, KK, MC:

3,5 dB typique, 2,0 dB à 5,0 dB de l'entrée antenne (sorties 1-4)

0,5 dB typique, -1,0 dB à 2,0 dB de l'entrée antenne (accès cascade)

UA845 US, UK et E:

3 dB typique, 0 dB à 3,5 dB de l'entrée antenne (sorties 1-4)

1 dB typique, -1,6 dB à +1,8 dB de l'entrée antenne (accès cascade)

Isolement du connecteur de sortie:

..... Plus de 25 dB

Point d'interception du troisième ordre

..... Typique 24 dBm

Tension de ligne c.a. entrée/sortie

..... 100 à 240 V c.a., 50/60 Hz, non commutée

Tension de sortie c.c.

..... 12 V c.c., 4 connecteurs

Alimentation en courant maximum des sorties de courant continu

..... 1,1 A

Impédance

..... 50Ω

Plage de températures de fonctionnement

..... -7 °C à 49 °C

Dimensions hors tout

44,5 mm de haut x 482,6 mm de large x 295,3 mm de profondeur

Poids net

..... 3,32 kg

Type du connecteur d'antenne d'entrée/sortie

..... BNC

Consommation de courant alternatif

15 W par unité typiquement. Lorsqu'utilisé avec 4 UC4, 55 W max.

CERTIFICATION

UA845 : ENREGISTRÉ par UL et CUL (Etats-Unis et Canada), IC et FCC; certifié IC (Canada). Conforme aux directives européennes applicables concernant l'autorisation à porter la marque CE. Certifié VDE GS. Conforme aux exigences de EMC selon 301-489-1 and -9. Conforme aux exigences essentielles de la directive européenne R&TTE 99/5/CE et sont autorisés à porter la marque CE.

ACCESSOIRES FOURNIS

Câble d'antenne coaxial 0,60 m (RG-58) (12) UA802

ACCESSOIRES EN OPTION

Antenne demi-onde

UA820A 774-865 MHz

UA820B 690-746 MHz

UA820C 662-698 MHz

UA820D 554-590 MHz

UA820E 746-784 MHz

UA820G 470-530 MHz

UA820X 944-952 MHz

Câble coaxial 7,6 m (RG-8/X) UA825

Câble coaxial 15,2 m (RG-8/X) UA850

30.4m (100 ft.) Câble d'Extension d'antenne UA8100

Amplificateur d'antenne en ligne RF

UA830A 782-810 MHz

UA830UB 692-716 MHz

UA830C 800-830 MHz

UA830D 774-782 MHz

UA830KK 838-862 MHz

UA830WB 470-900 MHz

UA830USTV 470-698 MHz

UA830X 944-952 MHz

Antenne directionnelle active

UA870A 782-810 MHz

UA870MB 800-830 MHz

UA870MC 774-782 MHz

UA870KK 838-862 MHz

UA870UB 692-716 MHz

UA870WB 470-900 MHz

UA870USTV 470-698 MHz

UA870X 944-952 MHz

PIÈCES DE RECHANGE

Kit de fixations 90VL1371

Adaptateurs traversants 95A8647

Cordon d'alimentation 120 V c.a. 95A8389

Cordon d'alimentation 230 V c.a. 95A8247

Cordon d'alimentation 240V c.a.(Royaume-Uni) 95A8713

Cordon conducteur 120 V c.a., 435 mm 95A8576

Cordon conducteur 230 V c.a., 457 mm 95A8678

Câbles d'alimentation 12 V c.c. 95A8420

CE MATÉRIEL RADIO EST PRÉVU POUR UTILISATION EN SPECTACLES PROFESSIONNELS ET APPLICATIONS SIMILAIRES.

REMARQUE : IL EST POSSIBLE QUE CE MATÉRIEL SOIT CAPABLE DE FONCTIONNER SUR CERTAINES FRÉQUENCES NON AUTORISÉES LOCALEMENT. SE METTRE EN RAPPORT AVEC LES AUTORITÉS COMPÉTENTES POUR OBTENIR LES INFORMATIONS SUR LES FRÉQUENCES AUTORISÉES POUR LES SYSTÈMES DE MICROPHONES SANS FIL LOCALEMENT.

INFORMATIONS DE LICENCE ET DE GARANTIE

Garantie. Shure Incorporated («Shure») garantit par la présente que ces produits seront exempts de défauts de matériaux et de fabrication pour une période d'un an, à compter de la date d'achat. A son choix, Shure réparera ou remplacera les produits défectueux et les retournera promptement à leur propriétaire ou lui remboursera le prix d'achat. Conserver la preuve d'achat pour confirmer la date d'achat qui doit accompagner toute demande de service sous garantie. Si le produit est considéré défectueux au cours de la période de garantie, le renvoyer soigneusement, l'assurer et le renvoyer en port payé à :

**Shure Incorporated
Attention: Service Department
5800 W. Touhy Avenue
Niles, IL 60714-4608 Etats-Unis**

Pour les demandes de service sous garantie hors des Etats-Unis, renvoyer le produit au centre de distribution Shure agréé.

Toutes les réclamations pour défauts ou inadéquation doivent être envoyées à l'adresse ci-dessus. Pour bénéficier de la garantie, fournir le numéro de modèle, la fréquence de fonctionnement, la date, le lieu et une preuve d'achat (par exemple, une copie de la facture). La lettre doit inclure tous les détails pertinents y compris les numéros de modèle ou de référence, ainsi qu'une brève description du problème. Ne pas poster d'appareils ni de pièces sans y avoir été invité par le service Entretien Shure. Tous les articles renvoyés doivent faire l'objet d'une autorisation préalable. L'acheminement des articles non autorisés est retardé. Ces retards peuvent être évités en contactant Shure à l'avance afin de fournir les informations nécessaires.

Shure se réserve le droit d'apporter des modifications et améliorations à tous les produits antérieurement fabriqués. Shure se réserve également le droit d'expédier des produits nouveaux et/ou améliorés, dont la forme, la nature et la fonction sont similaires à celles des produits commandés.

Autorisation d'utilisation. Tout changement ou modification n'ayant pas fait l'objet d'une autorisation expresse de Shure Incorporated peut entraîner la nullité du droit d'utilisation de l'équipement. Il incombe à l'utilisateur d'obtenir les autorisations nécessaires de microphone sans fil Shure qui sont attribuées en fonction de la classification, de l'application et de la fréquence sélectionnée. Shure recommande vivement de se mettre en rapport avec les autorités compétentes des télécommunications pour l'obtention des autorisations nécessaires, ainsi qu'avant de choisir et de commander des fréquences autres que celles qui sont standard.

EU DECLARATION OF CONFORMITY

We,
of

Shure Incorporated
5800 Touhy Avenue
Niles, Illinois, 60714-4608 U.S.A.
Phone: (847) 600-2000
Web: www.Shure.com

Declare under our sole responsibility that the following product

Model: UA845 Description: Antenna Distribution Amplifier

conforms to the essential requirements of
European Low Voltage Directive 2006/95/EC
European EMC Directive 89/336/EEC

The product complies with the following product family, harmonized or national standards:
EN 301 489-1 V1.4.1 (2002-08)
EN 301 489-9 V1.2.1 (2002-08)
VDE GS Certified
EN61000-3-2:2000 Amendment A1:1998; A2:1998; A14:2000
EN 61000-3-3 Amendment A1:2001

The technical documentation is kept at:
Shure Incorporated, Corporate Quality Engineering Division
SHURE Europe GmbH, EMEA Approval

Manufacturer: Shure Incorporated

Signed:  Date: 25 September 2007
Name and Title: Craig Kozokar, EMC Project Engineer, Corporate Quality Engineering Division

European Representative: SHURE Europe GmbH

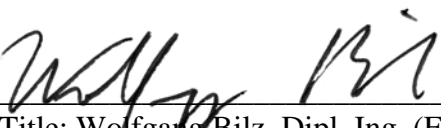
Signed:  Date: 25 September 2007
Name and Title: Wolfgang Bilz, Dipl. Ing. (FH), EMEA Approval
SHURE Europe GmbH
Headquarters Europe, Middle East & Africa
Wannenäcker Str. 28
D-74078 Heilbronn, Germany
Phone: +49 - (0)7131 - 7214 - 0
Fax: +49 - (0)7131 - 7214 - 14



United States:
Shure Incorporated
5800 West Touhy Avenue
Niles, IL 60714-4608 USA

Phone: 847-600-2000
Fax: 847-600-1212
Email: info@shure.com

Europe, Middle East, Africa:
Shure Europe GmbH
Wannenäckestr. 28,
74078 Heilbronn, Germany

Phone: 49-7131-72140
Fax: 49-7131-721414
Email: info@shure.de

Asia, Pacific:
Shure Asia Limited
Unit 301, 3rd Floor
Citicorp Centre
18, Whitfield Road
Causeway Bay, Hong Kong

Phone: 852-2893-4290
Fax: 852-2893-4055
Email: info@shure.com.hk

**Canada, Latin America,
Caribbean:**
Shure Incorporated
5800 West Touhy Avenue
Niles, IL 60714-4608 USA

Phone: 847-600-2000
Fax: 847-600-6446
Email: international@shure.com